

Rockfon® System Eclipse Island™

Descripción del sistema

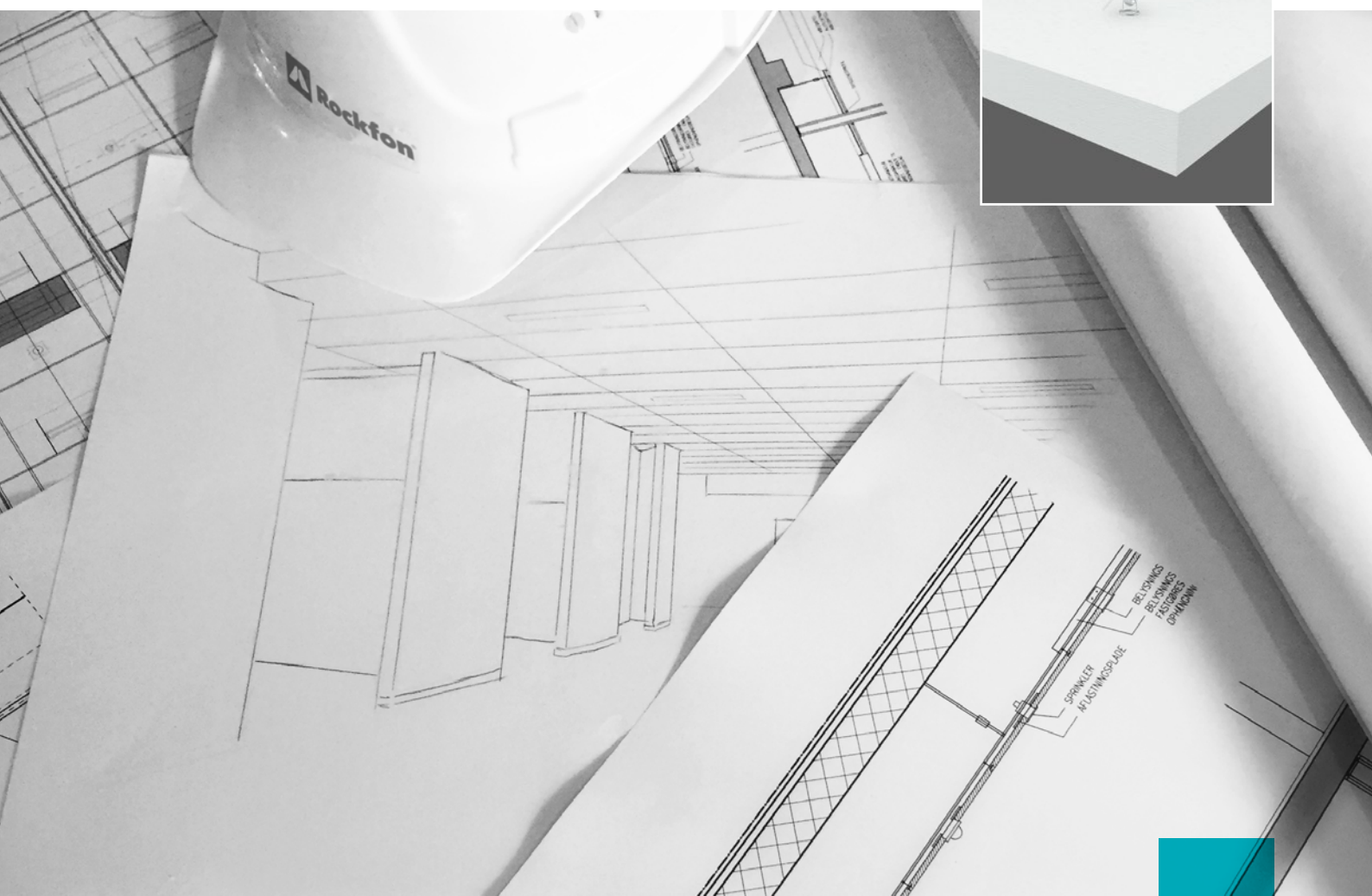

Sistema de islas sin marco

- La solución idónea para estancias en que, por motivos técnicos o estéticos, no es posible instalar un falso techo
- La solución perfecta para mejorar la acústica de cualquier estancia
- Disponible en diferentes formas y colores
- Instalación rápida y sencilla

Descripción

Rockfon System Eclipse Island es una solución acústica sin marco disponible en varias formas geométricas y viene en tres versiones diferentes con canto A recto pintado, de diseño minimalista. Rockfon Eclipse está cubierta por un velo de superficie lisa y color blanco mate con propiedades antiestáticas, que prolongan la vida útil del producto. Si quiere añadir color a su proyecto, puede elegir Rockfon Eclipse Color, que viene en una variedad de colores predefinidos *, o Rockfon Eclipse Color-all Special, que es nuestra oferta de colores por encargo. La cara trasera de la isla está cubierta por un velo acústico de color blanco.

Rockfon Eclipse puede instalarse bajo un soporte, un sistema de perfilera T24 o un techo de yeso ya existentes. Se puede fijar directamente en la estructura del soporte utilizando los accesorios específicamente diseñados para ello. El Rectángulo Rockfon Eclipse, de 2360 x 1160 x 40, tiene 2 perfiles de aluminio especiales integrados en la parte posterior de la isla que proporcionan una mayor estabilidad durante la instalación.



El sistema acústico es perfecto para estancias y edificios cuando, por motivos técnicos, no resulta apropiado utilizar un falso techo tradicional (por ejemplo, cuando se ha utilizado el principio de masa térmica en el diseño del edificio) o cuando resulta estéticamente poco atractivo. Se trata de una solución flexible y adecuada para realizar mejoras acústicas en el interior de edificios existentes.

Restricciones

No se deben utilizar los accesorios de suspensión de Rockfon System Eclipse Island en piscinas o en exteriores, ya que podrían verse afectados por la corrosión. Tampoco debe utilizarse Rockfon System Eclipse Island en zonas sometidas a cargas de viento y corrientes de aire.

Rockfon no recomienda instalar Islas Eclipse con cantos uno contra el otro. Se recomienda mantener un espacio de 4 mm entre 2 islas Eclipse.

* Consulte nuestra ficha técnica de Rockfon Eclipse Color para ver los colores disponibles.

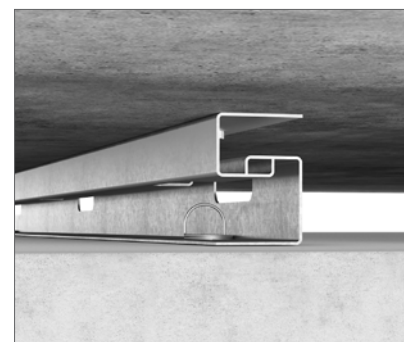

La instalación directa de Rockfon Eclipse Islands se puede hacer con la Solución del Kit de Suspensión Rockfon Eclipse Direct.



Los anclajes en espiral Rockfon están incluidos en los kits de suspensión Rockfon Eclipse.

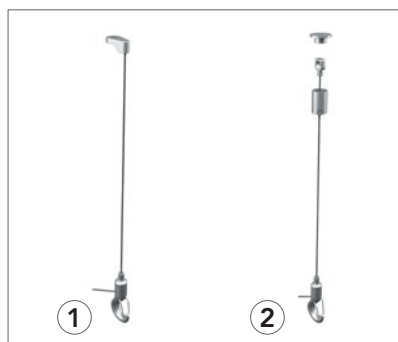

Rockfon tiene dos juegos de suspensión diferentes con un cable metálico ajustable de 1500 mm y un gancho de sujeción de seguridad.



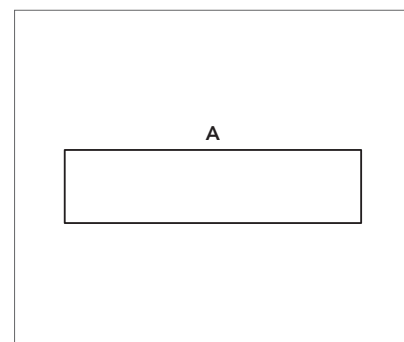



1. Solución clásica
2. Solución estética



Canto A recto pintado, de diseño minimalista.

Componentes del sistema

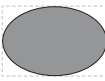
Rockfon Eclipse está disponible en varias formas geométricas:

Rockfon Eclipse			
Formas	Dimensiones (mm)	Peso (kg/unidad)	SM* (mm)
Cuadrado 	1160 x 1160 x 40***	9,0	15 150
Rectángulo 	1760 x 1160 x 40 2360 x 1160 x 40**	13,0 17,0	150 150
Círculo 	800 x 800 x 40 1160 x 1160 x 40***	3,0 7,0	150 150
Triángulo 	1160 x 1160 x 40	4,0	150
Hexágono 	1160 x 1160 x 40	6,0	150
Ovoide 	1760 x 1160 x 40	10,0	150
Aleatorio 	1760 x 1160 x 40	9,0	150

* SM - Suspensión mínima sin incluir panel. Todos los Rockfon Eclipse rectángulos y cuadrados en colores personalizados están solo disponibles en canto Be.

**El tamaño 2360 x 1160 x 40 solo está disponible en colores personalizados en una de las caras. Contáctenos para formas especiales, colores, tamaños, plazos de entrega y cantidades mínimas.

*** Disponible como Rockfon Eclipse Colour .

Rockfon Eclipse debe fijarse con un juego de suspensión que se compone de un cable metálico ajustable de 1500 mm y un gancho de sujeción de seguridad. Una vez montada la isla, el cable se sujeta mediante un anclaje en espiral incluido en el juego de suspensión Rockfon Eclipse.

Proporcionamos dos juegos de suspensión, la solución clásica y la solución de diseño, ideal para proyectos en los que la estética es de especial importancia.

Juegos de suspensión Rockfon Eclipse - Solución Clásica	
Unidades/caja (incl. anclajes en espiral)	Peso (kg/caja)
4 juegos de 4	0,91
4 juegos de 6	1,40

El juego de suspensión Clásico de Rockfon Eclipse se puede fijar mediante un tornillo de presión estándar que se corresponda con el material de la estructura de soporte (por ejemplo, hormigón, madera, etc.)

Juegos de suspensión Rockfon Eclipse - Solución de diseño	
Unidades/caja (incl. anclajes en espiral)	Peso (kg/caja)
2 juegos de 4	0,44
2 juegos de 6	0,80
2 juegos de 4 (incl. anclajes en espiral de 2 x 6)*	0,50

*Diseño de embalaje adaptado para el Rectángulo Rockfon Eclipse de 2360 x 1160 mm, cuando no deba soportar ningún peso adicional.

El juego de suspensión Rockfon Eclipse de diseño incluye una cubierta cilíndrica para tapan la rosca del tornillo y ofrece, de este modo, un acabado más atractivo. Se puede ajustar mediante un tornillo de presión estándar adecuado al material de la estructura de soporte. También se puede utilizar un cable con rosca M6.

Rockfon únicamente garantiza la integridad de Rockfon System Eclipse Island si se instala con anclajes en espiral Rockfon.

Isla - Canto A



Accesorios

1. Abrazadera de fijación directa



2. Anclaje en espiral



3. Juegos de suspensión - Solución Clásica



4. Juegos de suspensión - Solución de diseño



5. Perfil de fijación directa



Prestaciones



Capacidad de soporte de carga del sistema

La carga máxima por anclaje en espiral es de 5 kg. Para obtener recomendaciones sobre recortes, y la incorporación de luminarias y servicios similares, consulte la sección Integración de servicios.



Resistencia a la corrosión

No se deben utilizar los accesorios de suspensión de Rockfon System Eclipse Island en piscinas o en exteriores, ya que podrían verse afectados por la corrosión.

Islas compatibles

Solo Rockfon Eclipse Rockfon Eclipse Colour son compatibles con Rockfon System Eclipse Island.

Instalación

Al instalar cualquiera de las formas del Rockfon System Eclipse, utilice esta herramienta de marcado:

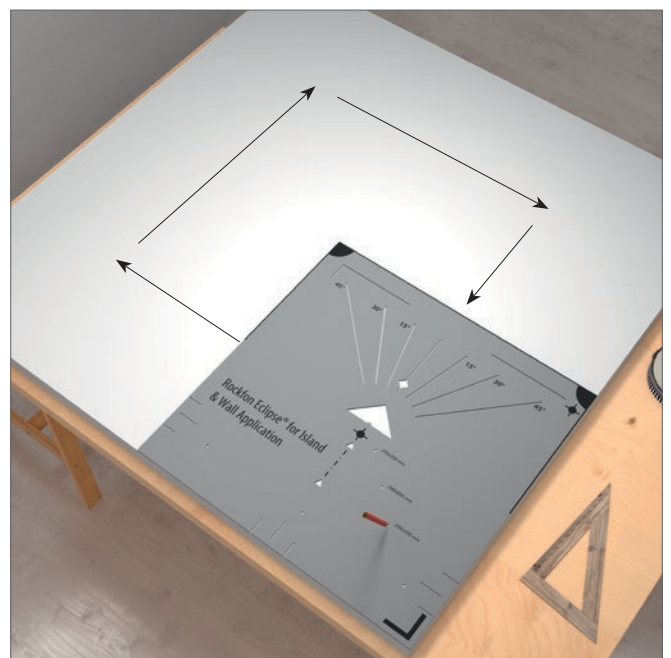
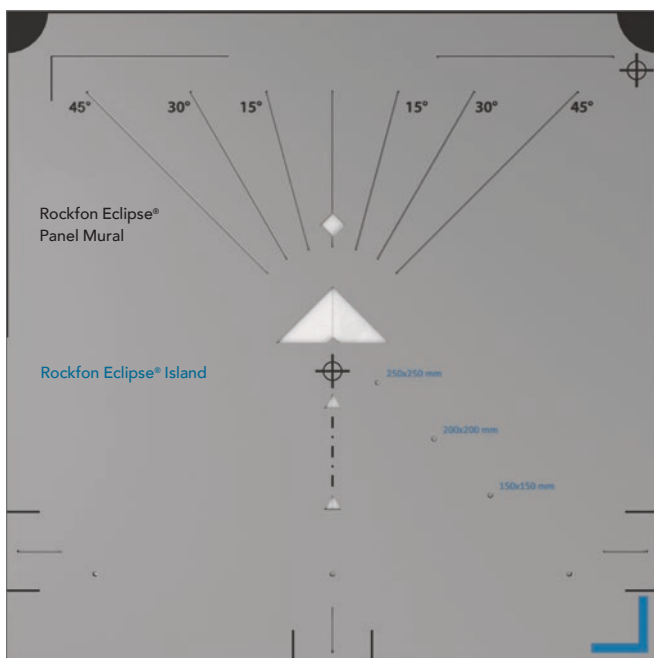

Herramienta de marcado.

Las marcas en negro son para el Rockfon Eclipse Panel Mural.
Las marcas azules son para Rockfon Eclipse Island.

Instalación

Las cajas deben manipularse con cuidado y entre dos personas. Deben almacenarse en posición horizontal sobre una superficie lisa. Cada caja contiene un par de guantes que deben utilizarse para manipular Rockfon Eclipse.

Se recomienda a los instaladores que respeten en todo momento las prácticas de trabajo habituales y las instrucciones de instalación indicadas en los embalajes.

Una isla Rockfon Eclipse debe manipularse entre dos personas para reducir el riesgo de daños y para que la instalación sea más rápida y fácil.

Fijación de los anclajes en espiral a la isla

Rockfon Eclipse Cuadrado de 1160 x 1160 mm y

Rockfon Eclipse Rectángulo de 1760 x 1160 mm

Los anclajes en espiral deben atornillarse verticalmente en la cara trasera de la isla y a una distancia mínima de 150 mm del canto.

La distancia mínima entre los anclajes en espiral debería ser de 600 mm. La carga máxima por anclaje en espiral es de 5 kg. Se necesitan cuatro fijaciones en espiral para una isla de 1160 x 1160 mm. Las islas de 1760 x 1160 mm necesitan seis puntos de suspensión, distribuidos uniformemente.

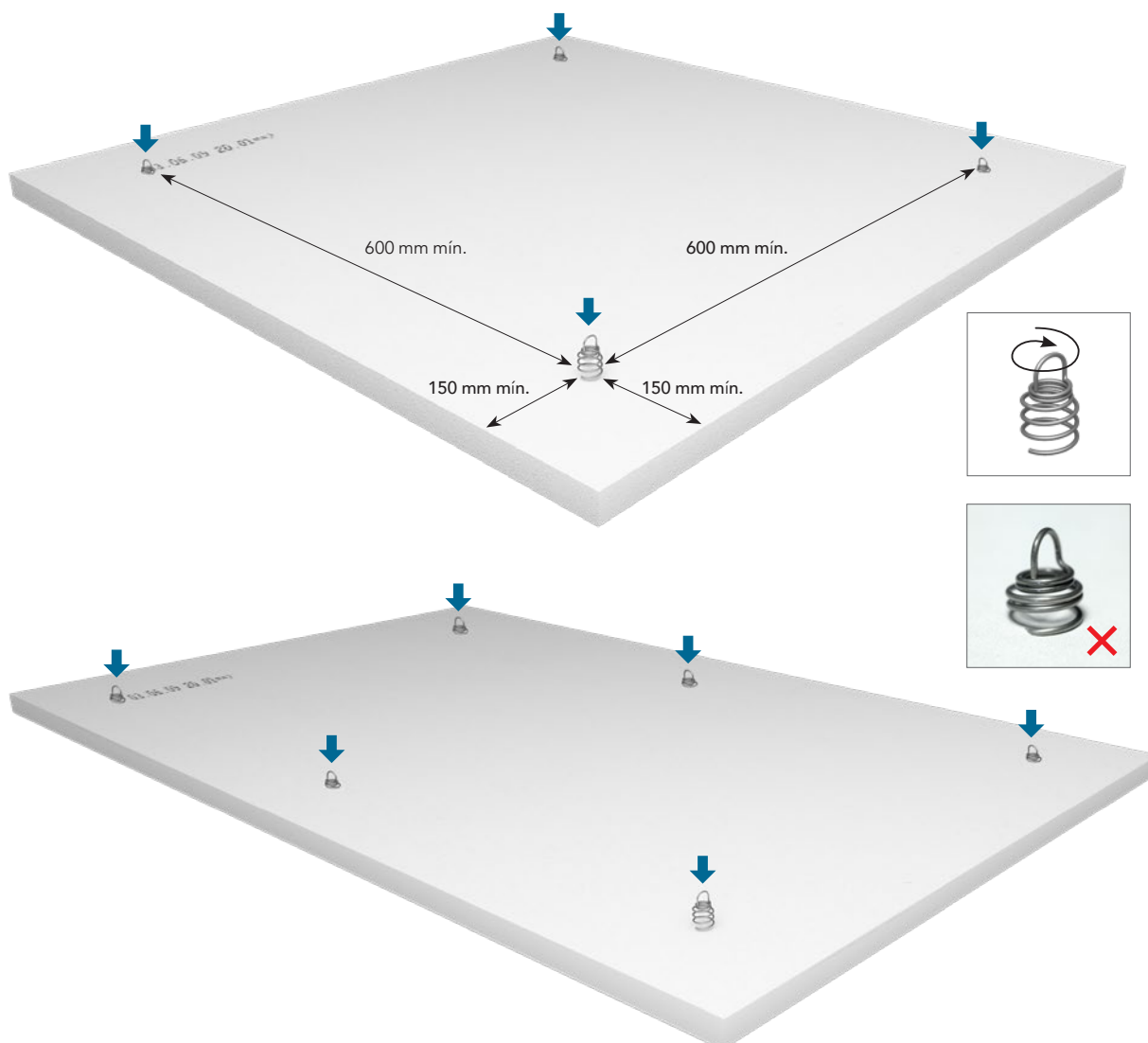

Rockfon Eclipse Rectángulo de 2360 x 1160 mm

Rockfon Eclipse Rectángulo de 2360 x 1160 mm incorpora dos perfiles de aluminio en la cara trasera de la isla. Ambos perfiles disponen de cinco orificios en los que se debe colocar el anclaje en espiral. La posición de los anclajes en espiral depende del método de instalación (descrito más adelante), pero por motivos de seguridad, se necesitan seis anclajes en espiral como mínimo en todos los casos.

Nota: Se recomienda instalar el Rectángulo Rockfon Eclipse de 2360 x 1160 mm nivelado para que el peso se distribuya uniformemente sobre todos los puntos de suspensión. Utilizar una mesa de montaje puede ser de gran ayuda.

Método de instalación 1 (sin carga adicional)

Cuando la isla no deba soportar ningún peso adicional, se puede instalar con solo cuatro puntos de suspensión (aunque se deben atornillar seis anclajes en espiral a la isla). **No utilice los orificios exteriores.**

Rockfon Eclipse Rectángulo de 2360 x 1160 mm sin peso adicional: 6 anclajes en espiral, 4 puntos de suspensión.

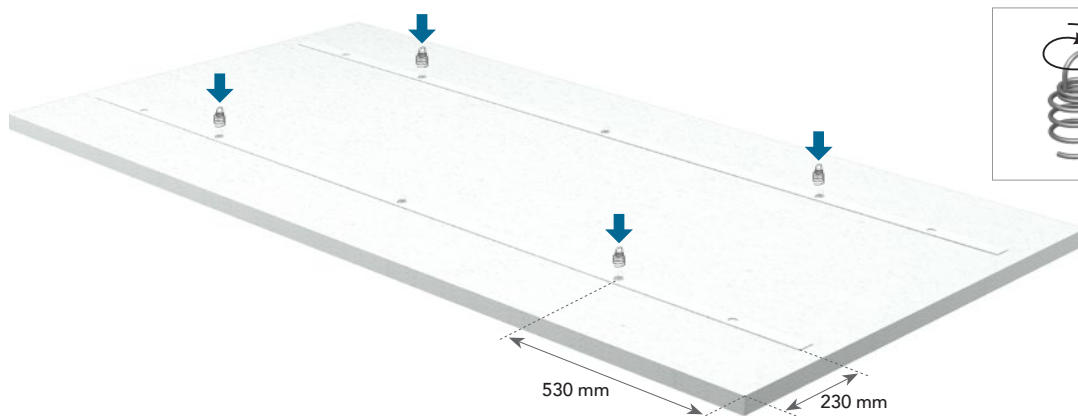

Método de instalación 2 (con carga adicional)

Cuando la isla deba soportar un peso adicional (máx. 5 kg), se instalará el panel con seis puntos de suspensión. **Utilice los orificios exteriores.**

Rockfon Eclipse Rectángulo 2360 x 1160 con peso adicional (máx. 5 kg): 6 anclajes en espiral, 6 puntos de suspensión.

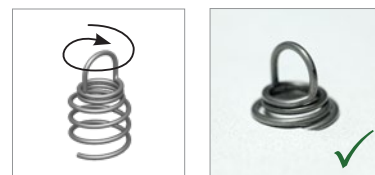
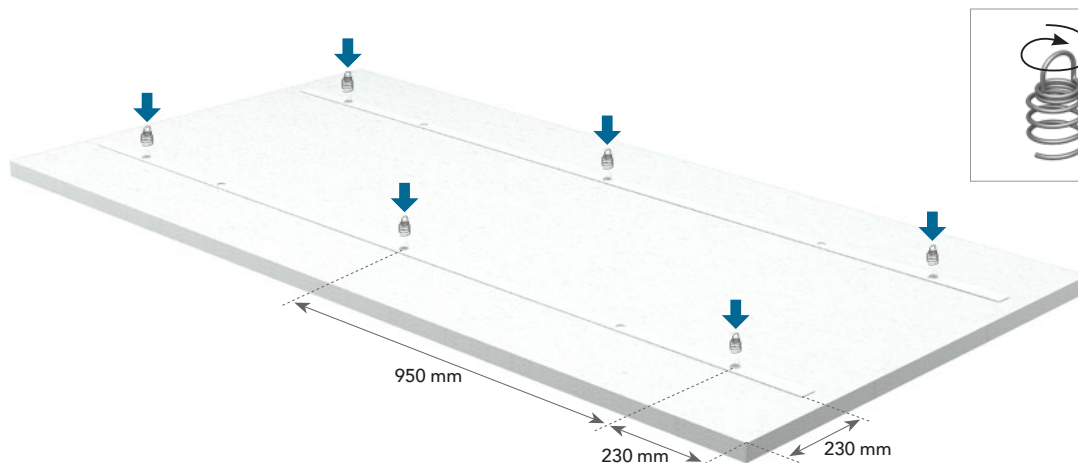

Formas de Rockfon Eclipse

Los puntos de suspensión deben distribuirse de forma simétrica, como se indica a continuación, y a un mínimo de 100-150 mm del canto.

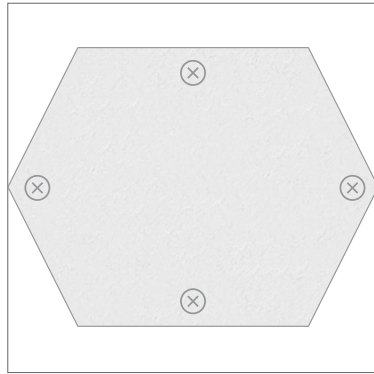
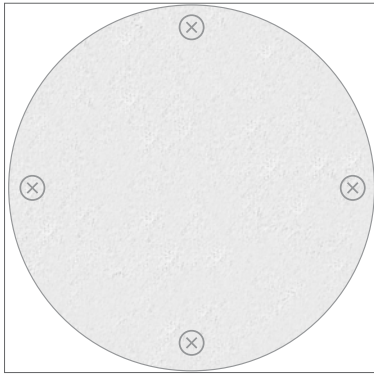

El círculo Eclipse de 800 mm se puede suspender con 3 cuelgues.

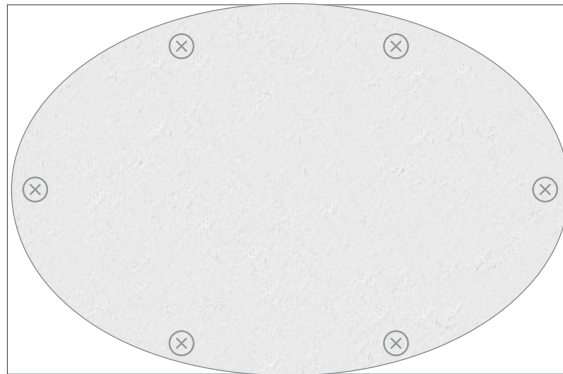
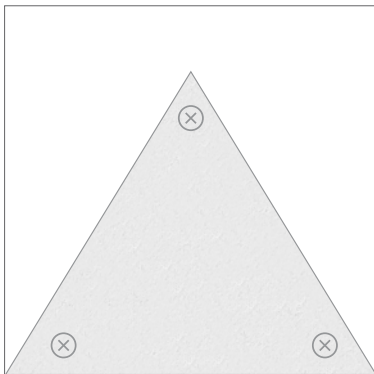

Conexión de Rockfon System Eclipse Island a la estructura

Compruebe que la estructura es sólida y tiene capacidad para soportar una carga mínima de 25 kg. Acople el cable a los puntos de fijación de la estructura de soporte. Introduzca el cable en el gancho. El sistema se bloqueará automáticamente para mayor seguridad. Acople los ganchos a todos los anclajes en espiral. Compruebe que

todos los ganchos estén acoplados correctamente antes de alzar la isla a la altura requerida. Esta tarea debe realizarse entre dos personas para evitar que solo quede fijada con uno o dos ganchos.

La carga máxima por cable es de 5 kg y la profundidad mínima de instalación debe ser de 150 mm.

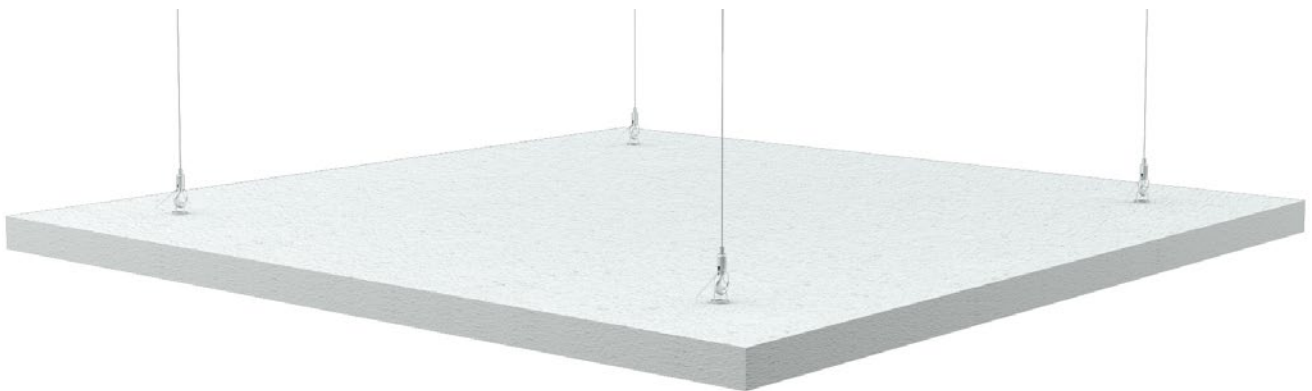

Nivelación

Ajuste el nivel con un nivel de burbuja. Asegúrese siempre de que la isla esté sujeta a todos los puntos para que el peso quede distribuido uniformemente. Rockfon Eclipse también puede instalarse en un ángulo máximo de 45°.

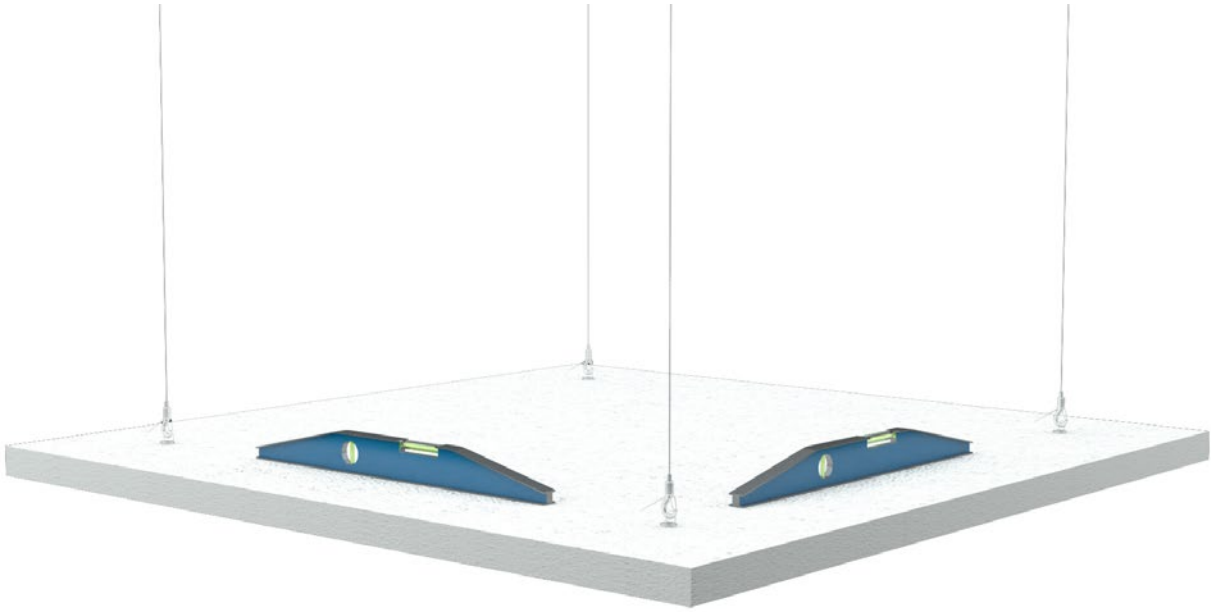

Instalación de Rockfon System Eclipse Island bajo un falso techo

Rockfon System Eclipse Island se puede fijar a perfilerías T24 ya instaladas (ilustración n.º 1) utilizando accesorios estándar (ilustración n.º 2) comercializados por distribuidores de techos. Consulte a su proveedor de perfilerías para asegurarse de que la perfilería en cuestión puede soportar la carga de Rockfon System Eclipse Island.

Consulte también a su proveedor de accesorios si la pinza de fijación puede resistir una carga de 5 kg.

También es posible instalar Rockfon System Eclipse Island bajo un falso techo pasando los cables a través de los paneles del techo y fijando el juego de suspensión a la estructura (por ejemplo, forjado de hormigón) como en la ilustración n.º 3.

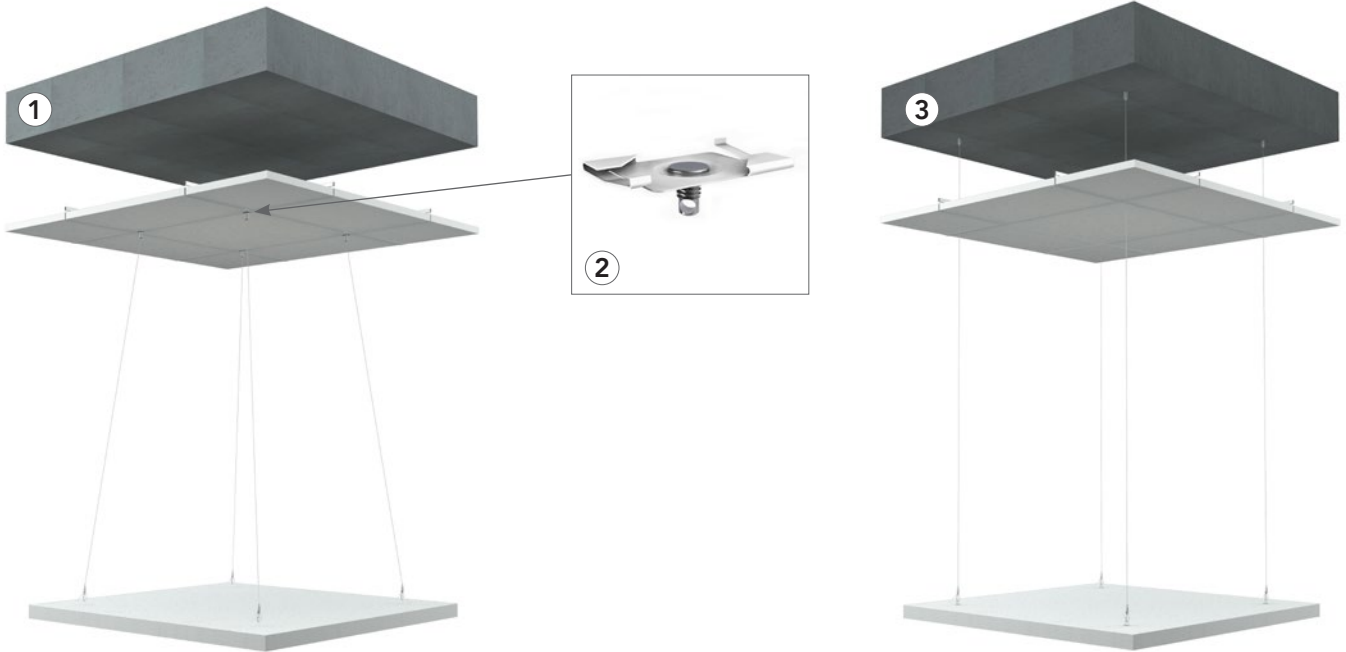

Instalación de Rockfon System Eclipse Island bajo un techo de yeso

Utilizando una placa metálica: Consulte a su proveedor de placas para asegurarse de que puede soportar una carga de 5 kg por punto de suspensión.

Perfore un orificio en la placa de yeso. Pase el tope del cable por el orificio de la placa. Ésta debe quedar plana sobre la placa de yeso.



Utilizando un taco para yeso

Consulte a su proveedor de tacos para yeso para asegurarse de que puede soportar una carga de 5 kg. Enrosque el taco con una conexión roscada M6 en la placa de yeso.

Fije el juego de suspensión Rockfon Eclipse a la conexión M6.

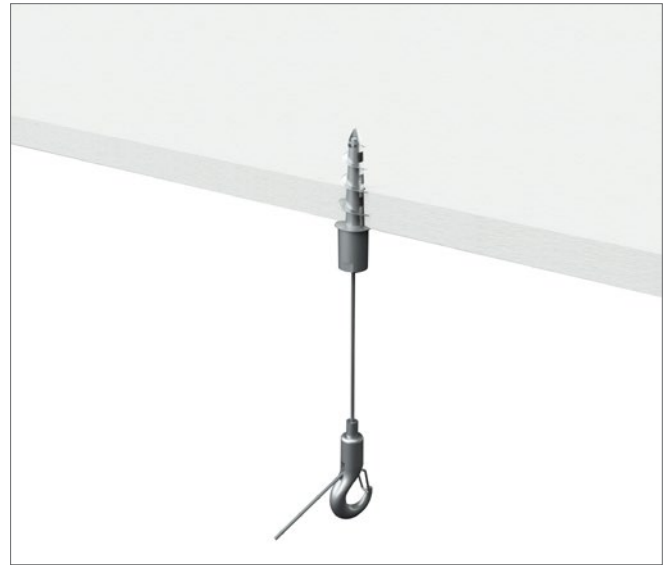
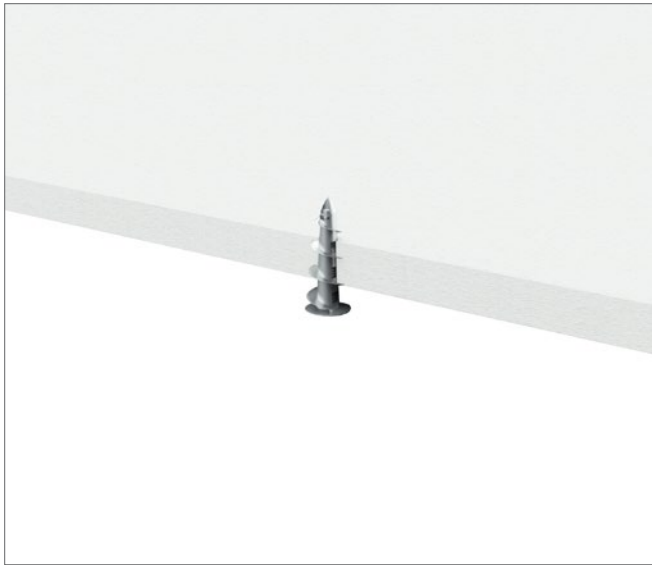

Utilizando un resorte

- 1) Consulte a su proveedor de resortes para asegurarse de que puede soportar la carga de 5 kg. Perfore la placa de yeso. Enrosque la varilla roscada M6 en el resorte. Introdúzcalo en la placa de yeso.
- 2) Cuando el resorte pasa al otro lado de la placa de yeso a través del orificio, se abre y mantiene la varilla roscada en su sitio.
- 3) Enrosque el juego de suspensión Rockfon Eclipse a la varilla roscada M6.



Instalación de Rockfon System Eclipse Island directamente en el soporte

Rockfon Eclipse puede fijarse directamente en el soporte utilizando el Sistema de Solucion Rockfon Eclipse Direct. Debe quedar un espacio de unos 45 mm entre la isla y el soporte.

Metodo de instalación

Asegúrese de que el soporte sea liso y uniforme. Realice cualquier trabajo de nivelación antes de la instalación del sistema. Si es necesario, instale un marco para compensar la superficie irregular. La falta de nivelación del soporte puede causar algunas diferencias visibles de altura entre el soporte y la isla.

Se recomienda el uso de escuadras de metal galvanizado adicionales para que actúen como "topes" al final de los perfiles de fijación directa para garantizar y mantener la alineación y la seguridad.

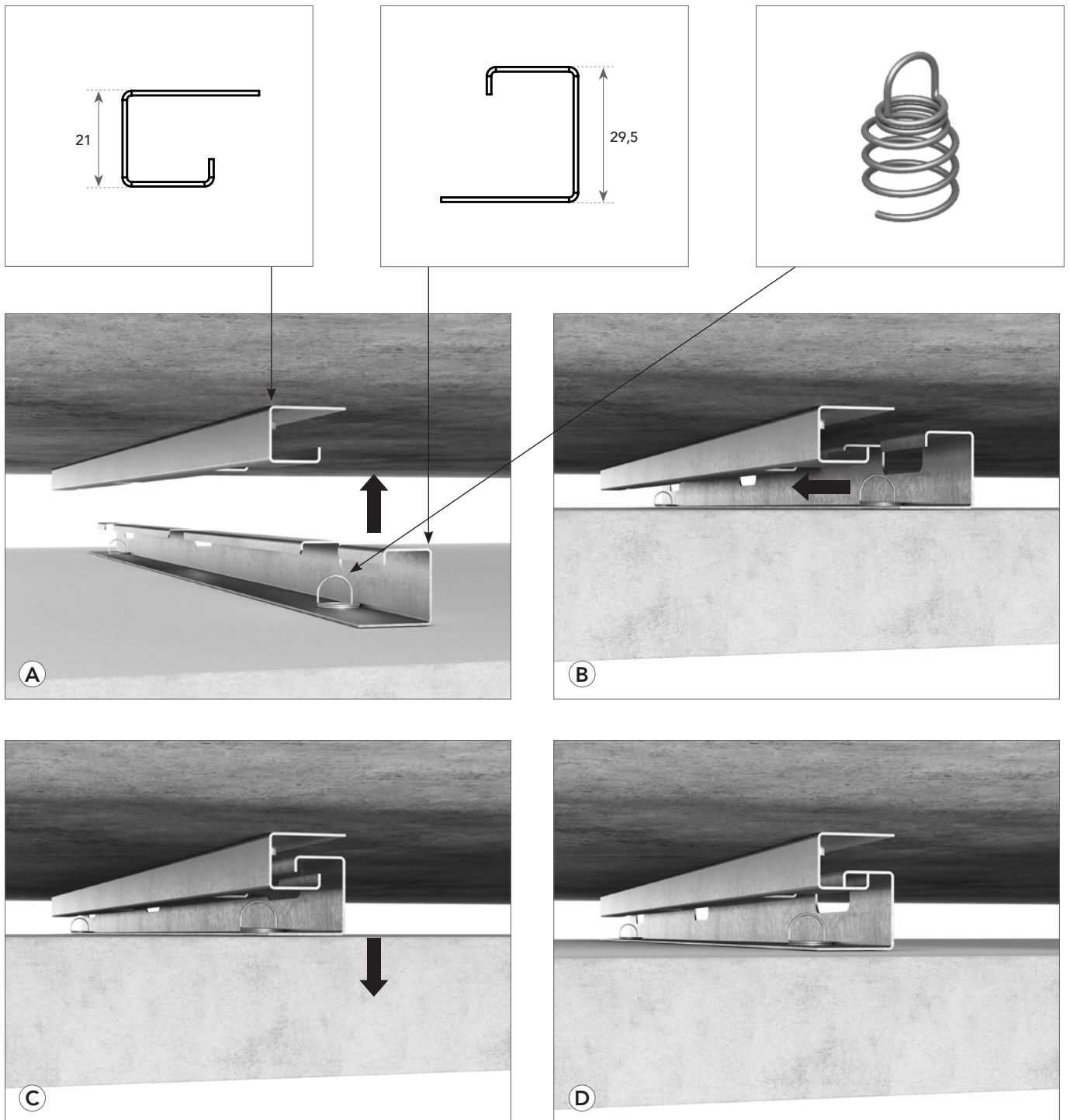



Kit de Fijación Directa Rockfon Eclipse



Proporcionamos tres kits de suspensión: uno para las islas Rockfon Eclipse de 1160 x 1160 mm, uno para las islas de 1760 x 1160 mm y otro para las islas de 2360 x 1160, formados por 2 perfiles de soporte, 2 perfiles de islas y 4 o 6 fijaciones en espiral.

Contenido del paquete de los Kits de Fijación Directa Rockfon Eclipse	
Dimensiones del panel (mm)	Contenido de embalaje
1160 x 1160	4 kits, 8 perfiles de soporte, 8 perfiles de isla, 16 fijaciones en espiral
1760 x 1160	4 kits, 8 perfiles de soporte, 8 perfiles de isla, 24 fijaciones en espiral
2360 x 1160	2 kits, 4 perfiles de soporte, 4 perfiles de isla, 12 fijaciones en espiral

Esquemas de instalación

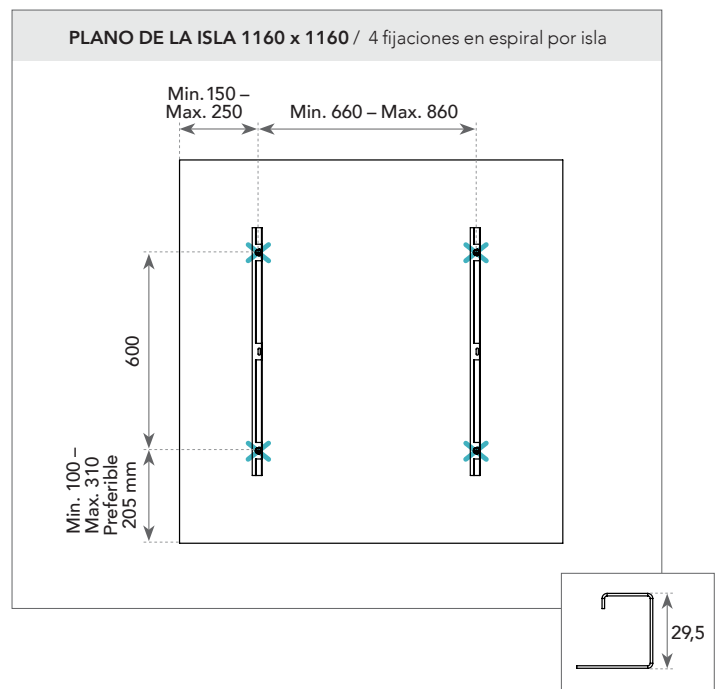
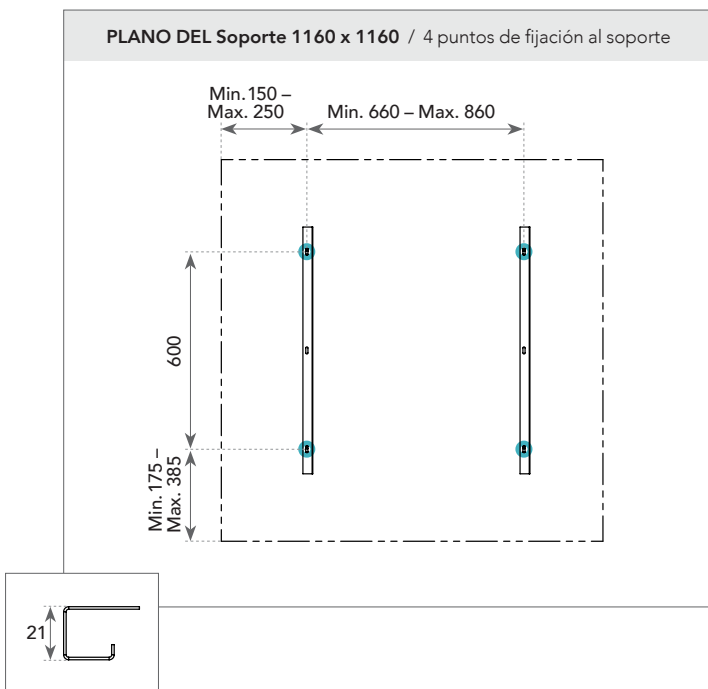
-  Fijaciones espirales
-  Puntos de suspensión



-  Fijaciones espirales
-  Puntos de suspensión

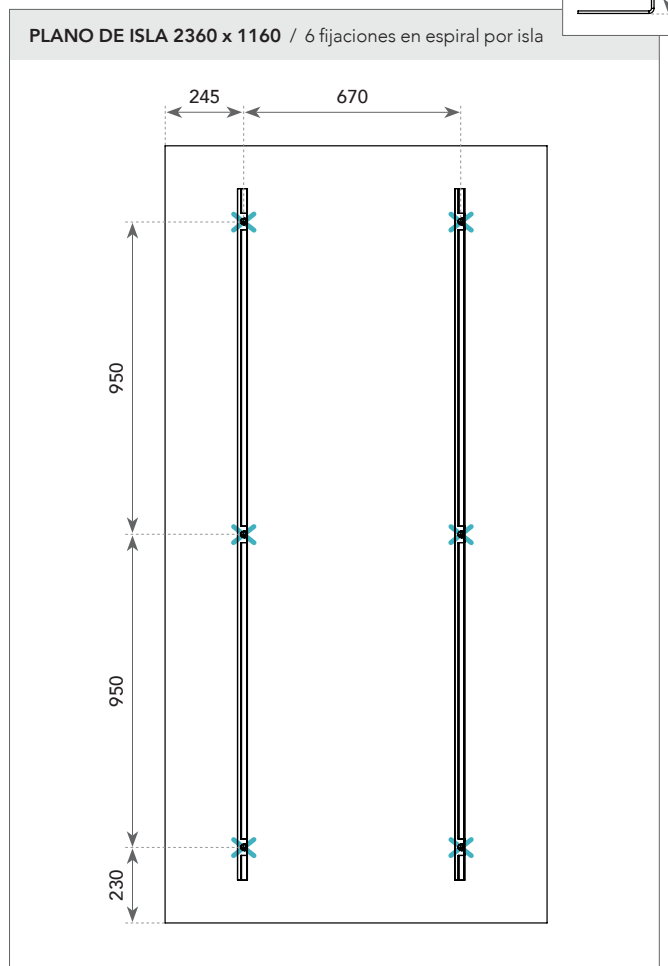
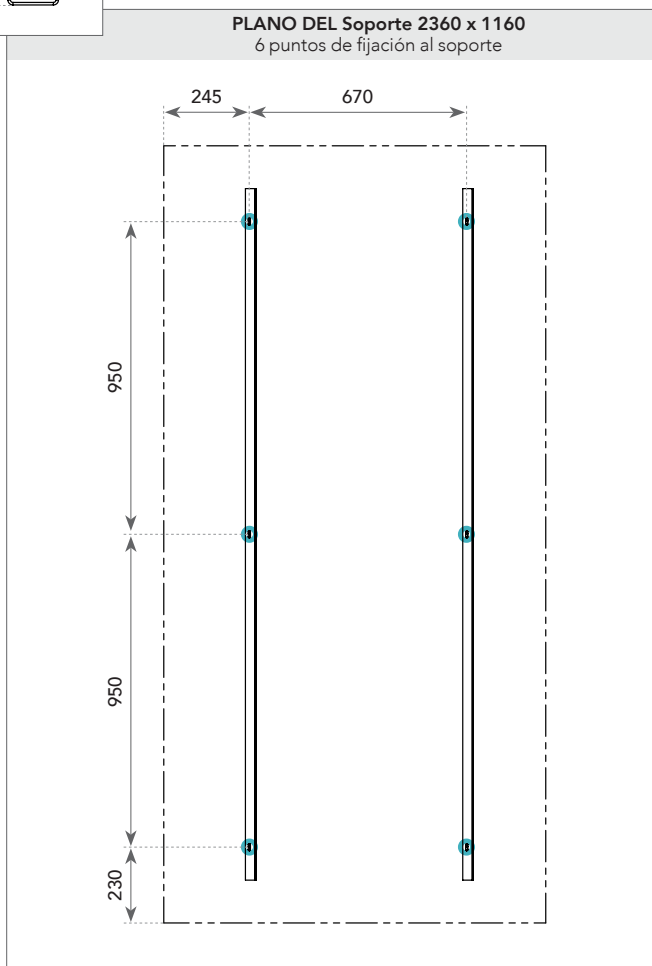
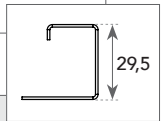
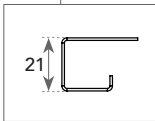
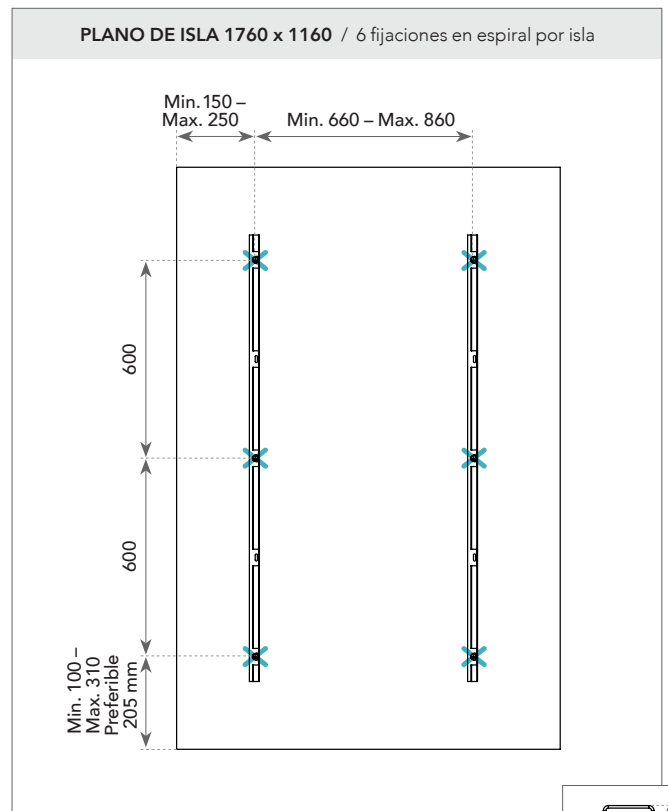
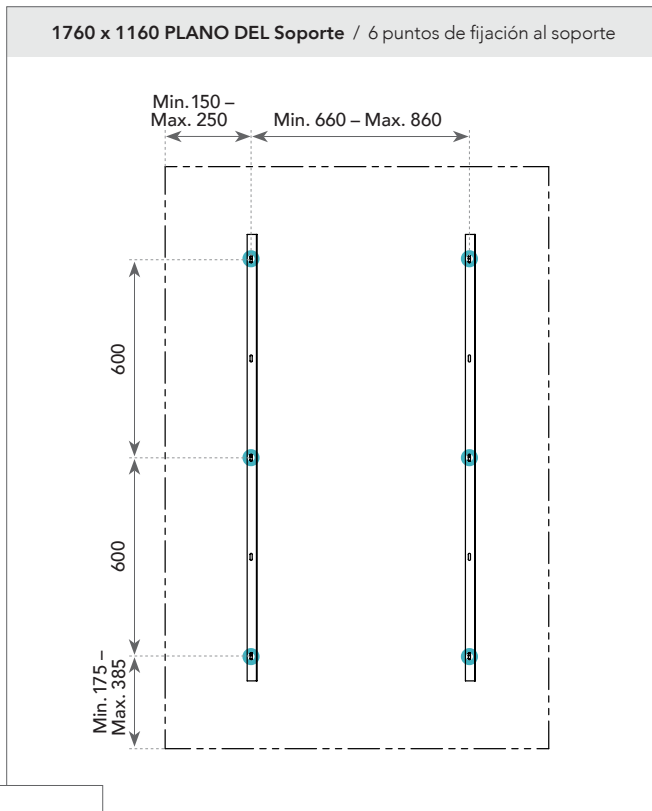

Instalación de Rockfon System Eclipse Island directamente en el soporte de hormigón

Rockfon Eclipse puede fijarse directamente en el soporte de hormigón utilizando una abrazadera plana.

Debe quedar un espacio de unos 15 mm entre la isla y el forjado de hormigón.

No se recomienda la instalación directa de islas que midan más de 1200 x 1200 mm.

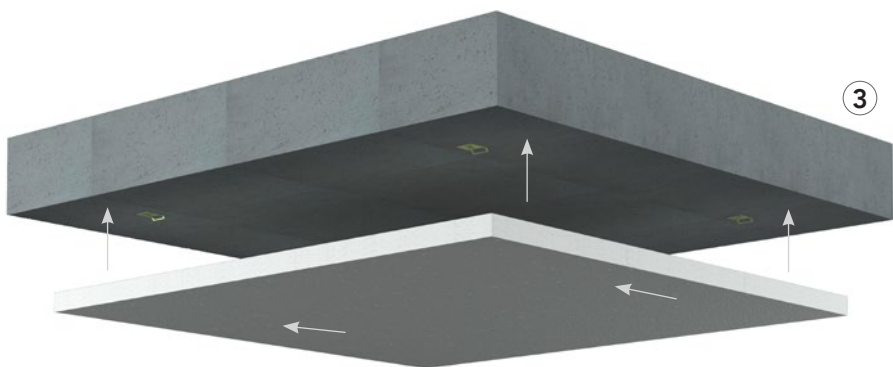
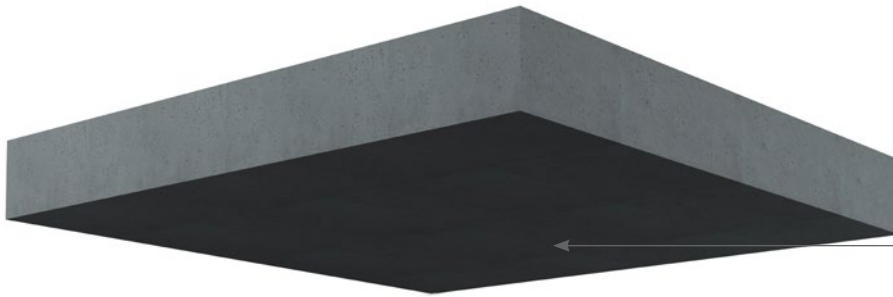

Levante el panel hasta el soporte de hormigón e introdúzcalo en las abrazaderas.

Integración de servicios

Rockfon Eclipse es fácil de cortar, por lo que facilita la integración de otras instalaciones. Los recortes pueden realizarse con un simple cúter.

Instalación de luminarias

La instalación de las luminarias con un peso superior a 0,25 kg debe realizarse de forma independiente. Rockfon System Eclipse Island no debería soportar otros materiales o instalaciones por encima de 0,25 kg.

Aunque hay una excepción. Se puede instalar una luminaria o un foco (máx. 5 kg) en un Rectángulo Rockfon Eclipse de 2360 x 1160 mm, siempre que se utilicen los seis puntos de suspensión.



Rockfon Eclipse Rectángulo de 2360 x 1160 mm

Cuando se instala una luminaria o un foco (máx. 5 kg), se deben usar los seis puntos de suspensión (ver página 6).

A: Lámpara empotrada (o similar) integrada con soporte de montaje

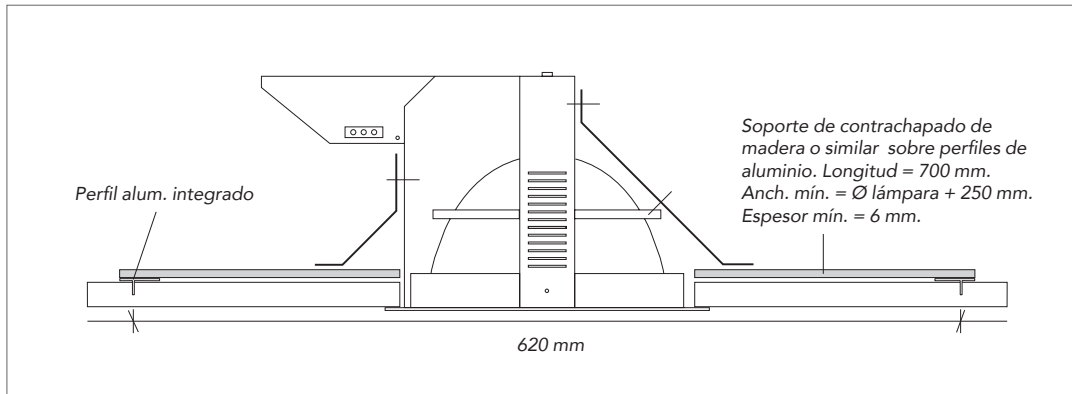

Esta solución es aplicable a luminarias (u otros servicios) y soportes de montaje cuyo peso sea de 5 kg. Practique un orificio en la isla y centre el soporte de montaje, según el tamaño y la forma de la luminaria.

Si se utiliza iluminación "desequilibrada" (como en la ilustración), asegúrese de que la parte voladiza se corresponde con la longitud del soporte de montaje. Coloque la luminaria en la isla y el soporte de montaje.

B: Lámpara empotrada (o similar) integrada con brazos de soporte

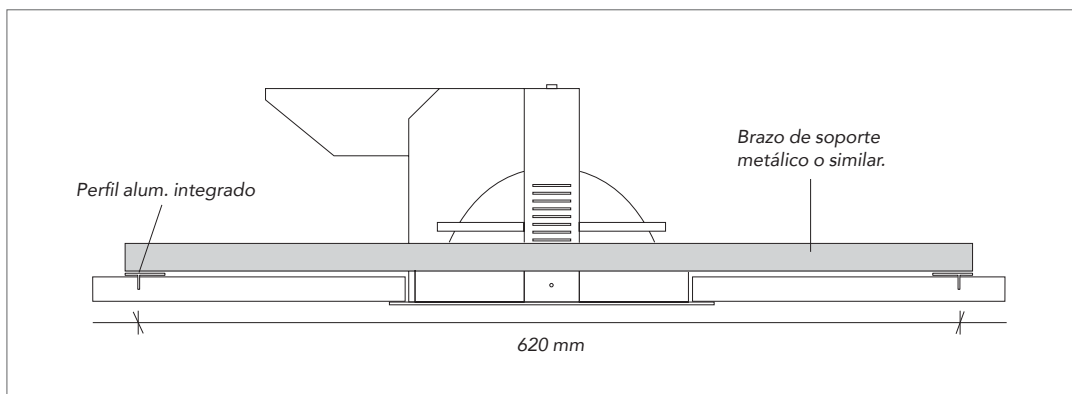

Esta solución es aplicable a luminarias (u otros servicios) cuyo peso sea de 5 kg. Sujete la luminaria con dos brazos de soporte, colocados sobre los perfiles de aluminio.

Haga un orificio en la isla según el tamaño y la forma de la luminaria. Si se utiliza iluminación "desequilibrada" (como en la ilustración), asegúrese de que la parte voladiza se corresponde con los brazos de soporte.

**Recortes para Rockfon Eclipse Cuadrado de 1160 x 1160 mm /
Rockfon Eclipse Rectángulo de 1760 x 1160 mm**

- Distancia en el lado largo: mín. 0,2 x longitud
- Distancia en el lado corto: mín. 0,25 x anchura
- Recorte máx.: 0,6 x long. x 0,5 x anch.
- Distancia mín. entre el anclaje en espiral y el recorte: 100 mm

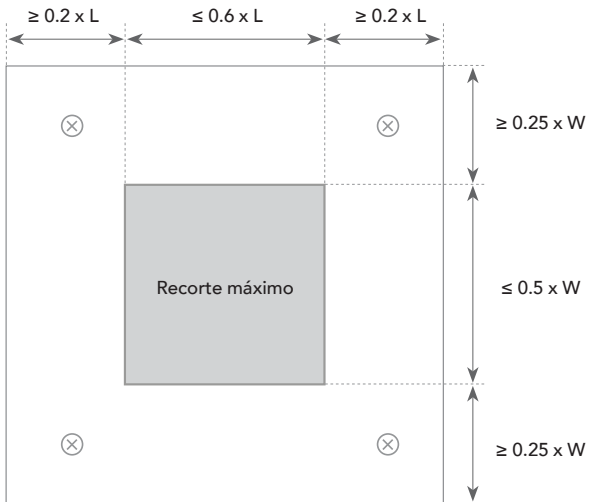

Ejemplo de Rockfon Eclipse Rectángulo de 1760 x 1160 mm

- Distancia de 0,2 x longitud en el lado largo: mín. 352 mm
- Distancia de 0,25 x anchura en el lado corto: mín. 290 mm
- Recorte máx.: 1056 x 580 mm

La instalación de las luminarias debe realizarse de forma independiente.
Rockfon Eclipse no debe soportar otros materiales o instalaciones.

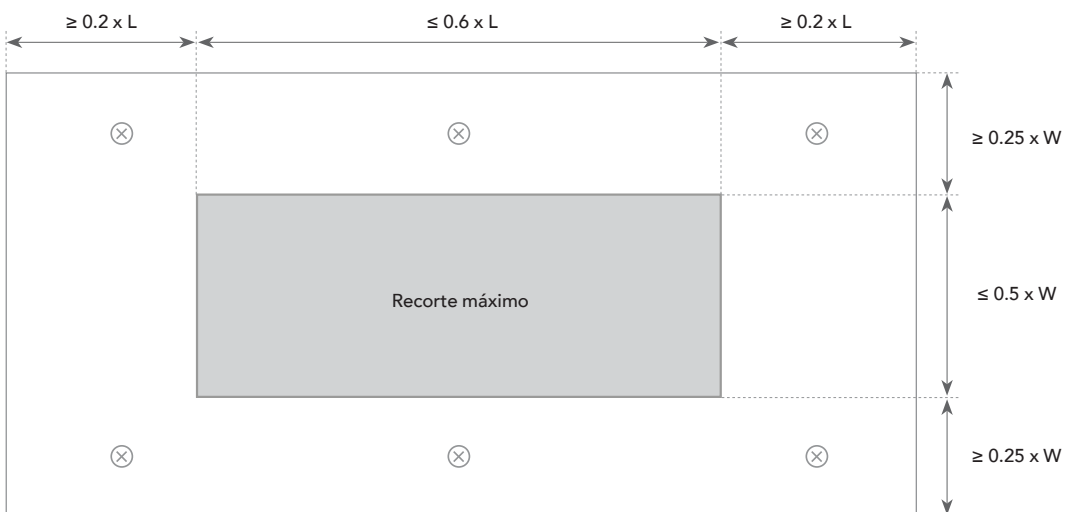

Recortes para Rockfon Eclipse círculo de 800 / 1160

- Distancia desde el canto: mín. 200 mm
- Distancia mín. entre el anclaje en espiral y el recorte: 100 mm

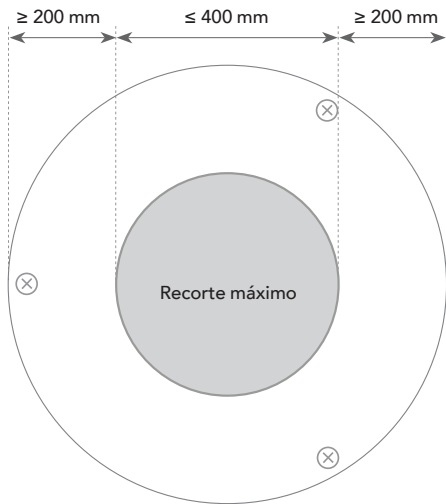

Ejemplo Rockfon Eclipse círculo de 1160

- Distancia desde el canto: mín. 200 mm
- Recorte máx.: Ø 760 mm

La instalación de las luminarias debe realizarse de forma independiente. Rockfon Eclipse no debe soportar otros materiales o instalaciones.

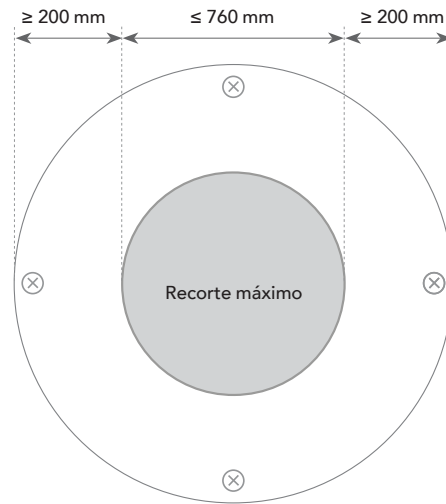

Recortes para Rockfon Eclipse hexágono de 1160

- Distancia desde el canto: mín. 200 mm
- Distancia mín. entre el anclaje en espiral y el recorte: 100 mm

Ejemplo Rockfon Eclipse hexágono de 1160

- Distancia desde el canto: mín. 200 mm
- Recorte máx.: longitud de un lado 350 mm

La instalación de las luminarias debe realizarse de forma independiente. Rockfon Eclipse no debe soportar otros materiales o instalaciones.

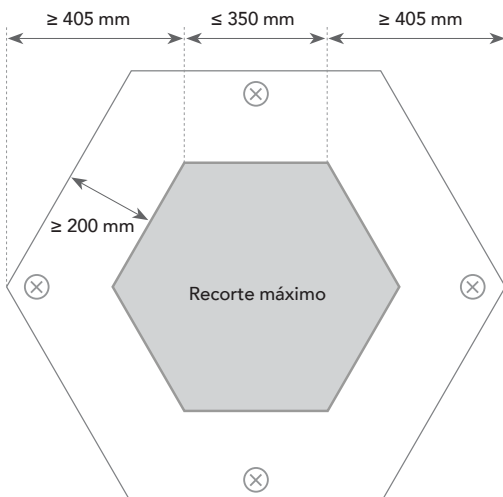

Recortes para Rockfon Eclipse triángulo de 1160

- Distancia desde el canto: mín. 200 mm
- Distancia mín. entre el anclaje en espiral y el recorte: 100 mm

Ejemplo Rockfon Eclipse triángulo de 1160

- Distancia desde el canto: mín. 200 mm
- Recorte máx.: Δ longitud de un lado 468 mm

La instalación de las luminarias debe realizarse de forma independiente. Rockfon Eclipse no debe soportar otros materiales o instalaciones.

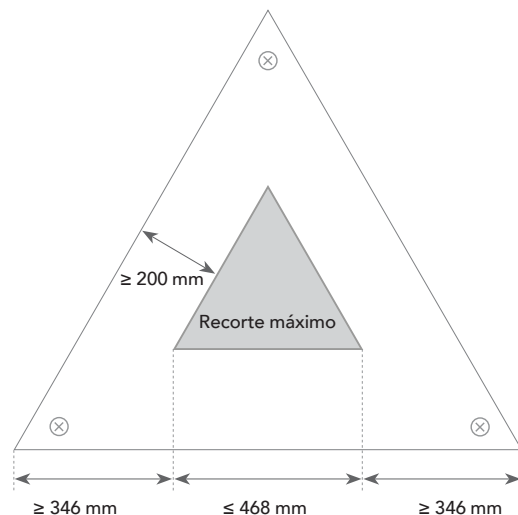

Recortes para Rockfon Eclipse ovoide de 1760

- Distancia desde el canto: mín. 200 mm
- Distancia mín. entre anclaje espiral y recorte: 100 mm

Ejemplo Rockfon Eclipse ovoide de 1760

- Distancia desde el canto: mín. 300 mm
- Recorte máx.: 560 x 1160 mm (forma ovalada)

La instalación de las luminarias debe realizarse de forma independiente.
Rockfon Eclipse no debe soportar otros materiales o instalaciones.

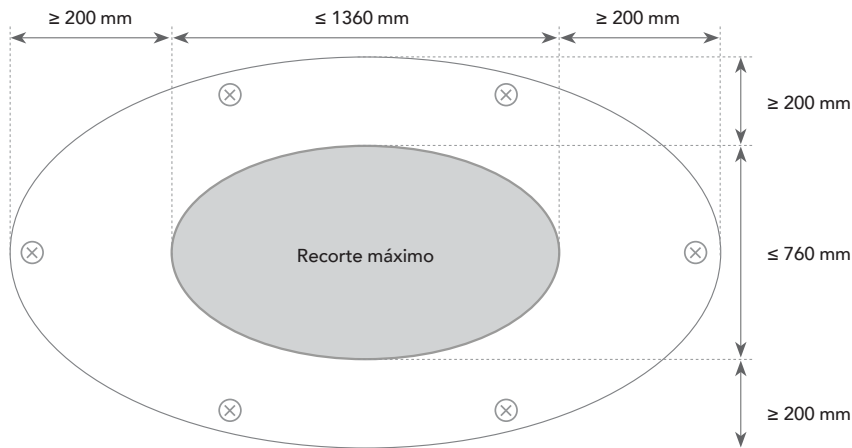

Recortes para Rockfon Eclipse Rectángulo de 2360

- Distancia desde el lado largo: mín. $0,2 \times$ longitud
- Distancia desde el lado corto: mín. $0,3 \times$ ancho
- Recorte máx.: $0,6 \times$ long. \times $0,4 \times$ ancho

Ejemplo Rockfon Eclipse Rectángulo de 2360 x 1160 mm

- Distancia desde el lado largo: mín. 472 mm
- Distancia desde el lado corto: mín. 348 mm
- Recorte máx.: 1416 x 464 mm

Se puede instalar una luminaria o un foco (máx. 5 kg) en un Rockfon Eclipse Rectángulo de 2360, siempre que el peso se transfiera a los perfiles integrados y se utilicen los 6 puntos de suspensión.

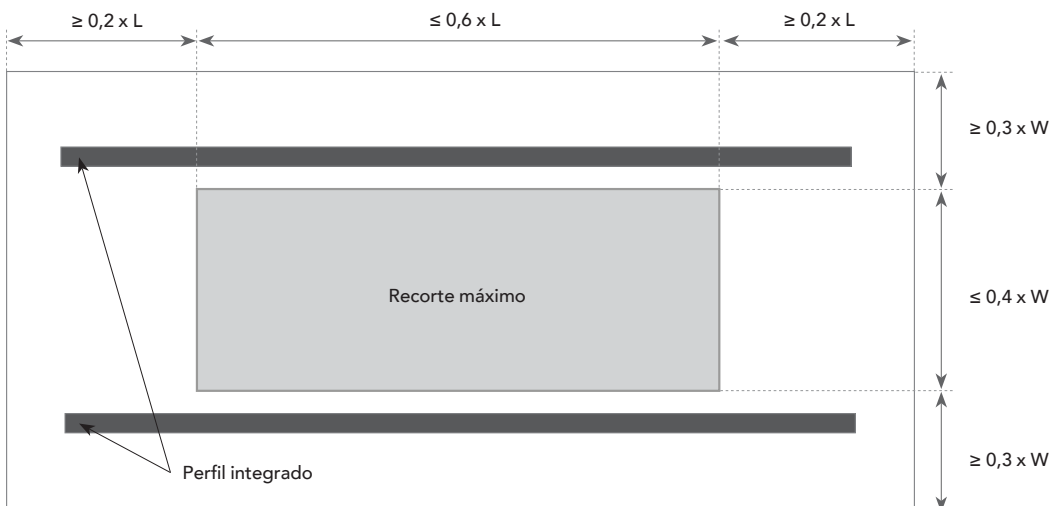

Información general sobre recortes

- Las dimensiones de los esquemas representan los recortes máximos admitidos.
- Se recomienda instalar las luminarias u otros servicios similares de forma simétrica en las islas. La instalación de las luminarias u otros servicios debe realizarse según las recomendaciones proporcionadas por Rockfon.
- Se recomienda utilizar un cúter o una sierra de calar para realizar los cortes. En cualquier caso, se deben proteger las islas contra los arañazos y el polvo. Para ello puede colocar un cartón o un papel entre la sierra de calar y el panel, como material protector.
- Se admiten recortes de formas diferentes, siempre que no superen el área máx. de recorte. En lugar de un recorte grande, también es posible realizar varios recortes pequeños, siempre que no superen el área máx. de recorte.
- Se recomienda a los instaladores que respeten en todo momento las prácticas habituales del lugar de trabajo y las instrucciones de instalación indicadas en los embalajes.

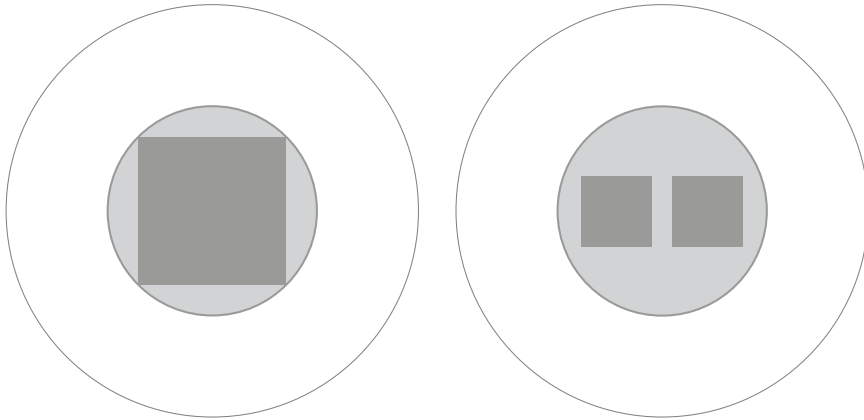

Relleno de reparación de cantos de Rockfon Eclipse y Rockfon Contour®

Relleno de reparación de cantos para reparar daños accidentales de cantos causado durante la manipulación o instalación in situ.

Este relleno fue desarrollado para reparar hundimientos o pequeños agujeros, hasta 15 mm de diámetro o arañazos que pueden ser causados durante el mal manejo del producto.

La estructura y el color de los rellenos son idénticos a los de la pintura del canto Rockfon Eclipse y Rockfon Contour aplicada de fábrica, lo que hace que las reparaciones in situ sean prácticamente indetectables.

Es fácil de aplicar y de secado rápido.



Herramientas

Rockfon ha desarrollado herramientas específicas que están disponibles en www.rockfon.es



Visita el portal BIM para obtener ayuda en el diseño de tu proyecto.



Explora nuestra amplia biblioteca de proyectos de referencia en nuestra página web.

Rockfon® es una marca registrada
del Grupo ROCKWOOL.

 [linkedin.com/company/Rockfon-as](https://www.linkedin.com/company/Rockfon-as)

 [pinterest.com/Rockfon](https://www.pinterest.com/Rockfon)

 [youtube.com/RockfonOfficial](https://www.youtube.com/RockfonOfficial)

 [facebook.com/RockfonOfficial](https://www.facebook.com/RockfonOfficial)

 [instagram.com/Rockfon_Official](https://www.instagram.com/Rockfon_Official)

Sounds Beautiful

09/2021 | Todos los códigos de colores mencionados se basan en la carta de colores NCS Natural Colour System[®], licencia y propiedad de NCS Colour AB, Stockholm 2012 o el color RAL Standard. Documento no contractual. Sujeto a modificaciones sin previo aviso. Créditos fotos: Rockfon.

Rockfon

ROCKWOOL Peninsular S.A.U.
Ctra. de Zaragoza km 53.5 N-121.
31380 Caparroso (Navarra)
España

Tel.: +34 902 430 430

Fax.: +34 902 430 431

info@rockfon.es

www.rockfon.es

